

ALGORITMOS E ESTRUTURA DE DADOS

Curso de Engenharia de Software

Lucas Sampaio Leite

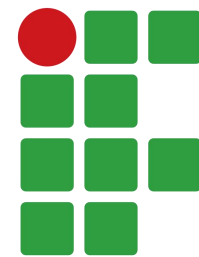

**INSTITUTO
FEDERAL**
Pernambuco

Listas encadeadas

- Listas implementadas a partir de vetores são interessantes porque oferecem acesso rápido aos elementos, já que utilizam blocos contíguos de memória, permitindo acesso direto por índice em tempo constante ($O(1)$);
- No entanto, possuem tamanho fixo, o que implica algumas limitações:
 - A quantidade de elementos não pode ultrapassar o tamanho previamente declarado;
 - Pode haver desperdício de memória caso o vetor seja maior do que o necessário;
 - O redimensionamento é custoso, pois exige a criação de um novo vetor e a cópia dos elementos existentes.

Listas encadeadas

- Adicionar ou remover um elemento na primeira posição exige o deslocamento dos demais elementos (shift right ou shift left), pois é necessário reorganizar as posições ocupadas no vetor:
 - A performance dessas operações se degrada à medida que a quantidade de elementos cresce, já que o deslocamento pode envolver vários elementos (complexidade $O(n)$).
- Dependendo do problema a ser solucionado, pode ser necessária uma implementação de lista em que a operação de inserir ou remover elementos no início seja computacionalmente eficiente:
 - Nesse caso, torna-se necessário utilizar uma estrutura dinâmica, cujo tamanho não seja fixo e que não dependa de blocos contíguos de memória.

Listas encadeadas



Listas encadeadas

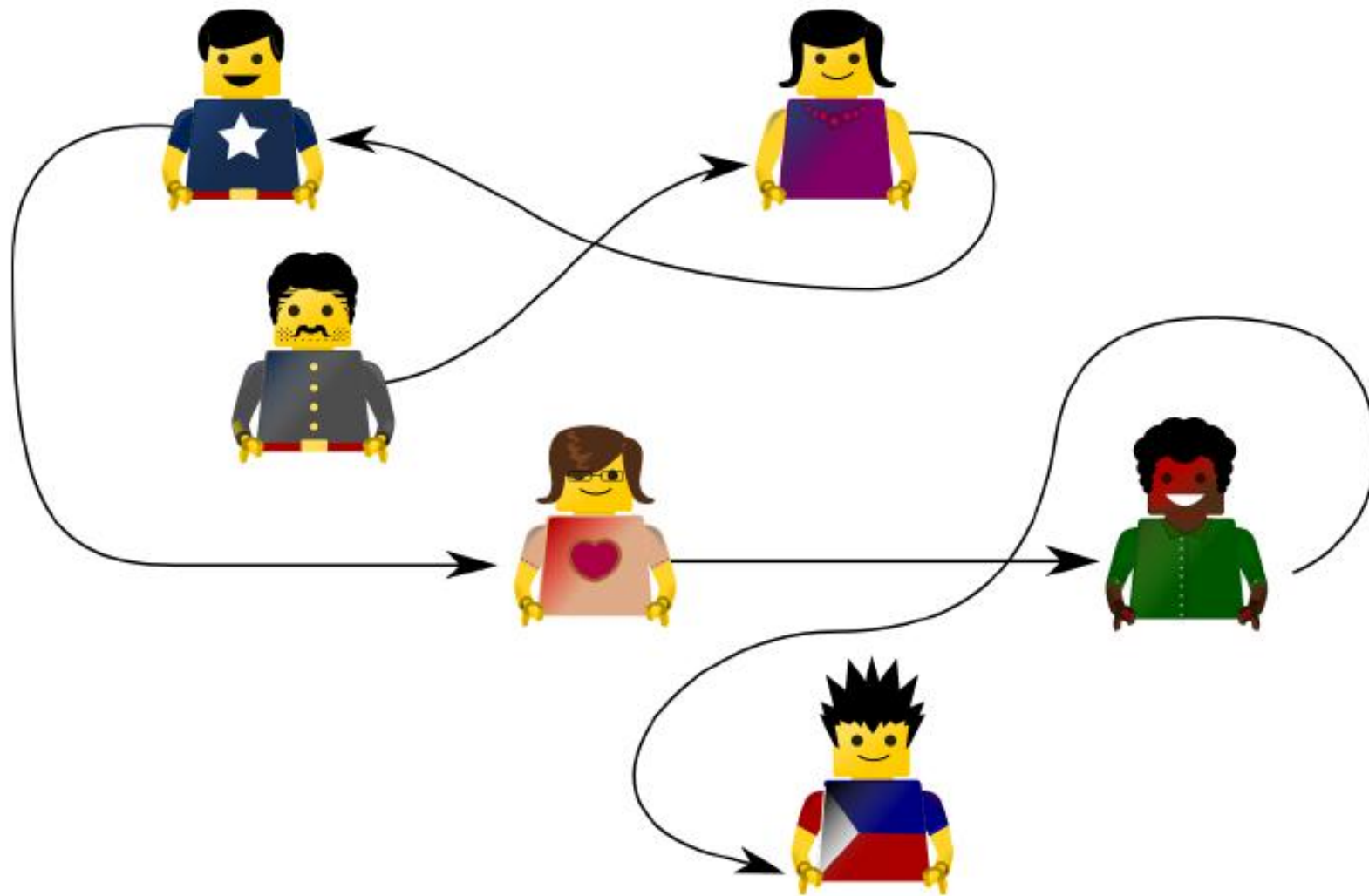

Listas encadeadas

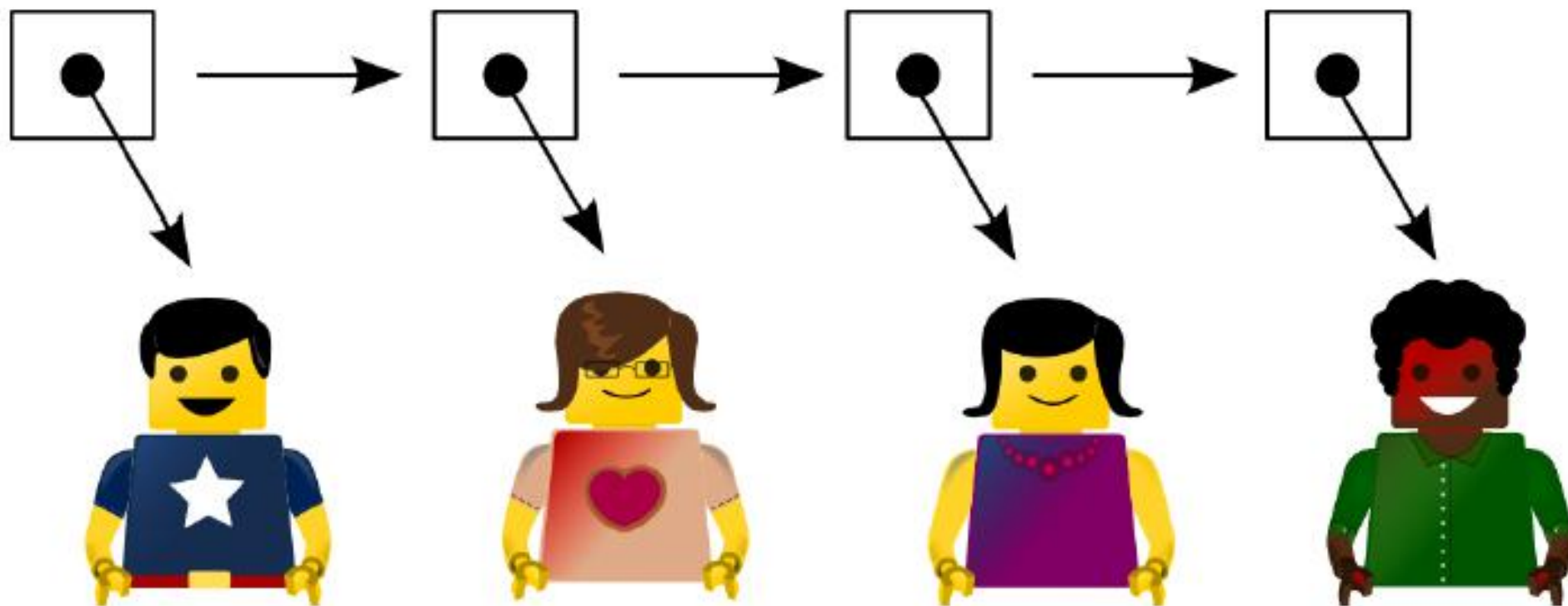

Listas encadeadas

- Características principais:
 - Trata-se de uma estrutura sequencial, em que os elementos são organizados de forma encadeada;
 - Cada elemento (ou nó) da lista possui um campo para armazenar a informação (ou uma referência para ela) e um campo ponteiro que indica o próximo elemento da sequência.

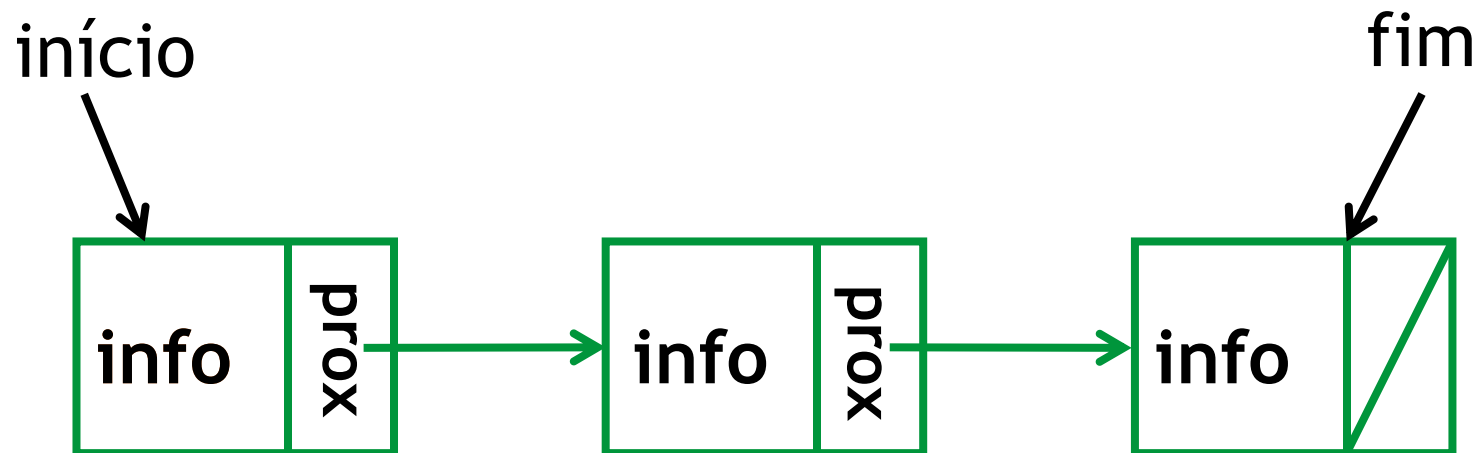

Listas encadeadas

- Definindo um Nó:

```
typedef struct {  
    int id;  
    char nome[50];  
    int idade;  
} Pessoa;  
  
typedef struct No {  
    Pessoa dados;  
    struct No *prox;  
} No;
```

Listas encadeadas

- Definindo e inicializando uma lista encadeada simples:

```
typedef struct {  
    No *inicio;  
    No *fim;  
    int tamanho;  
} Lista;  
  
void inicializarLista(Lista *lista) {  
    lista->inicio = NULL;  
    lista->fim = NULL;  
    lista->tamanho = 0;  
}
```

Listas encadeadas

- Para inserir um objeto no início da lista, deve-se criar um novo nó e fazer com que seu ponteiro “prox” referencie o atual primeiro nó da lista;
- Em seguida, o ponteiro “inicio” deve ser atualizado para apontar para o novo nó criado, que passa a ser o primeiro elemento da lista;
- Caso especial (lista vazia):
 - Quando a lista estiver vazia, além de atualizar “inicio”, também é necessário atualizar o ponteiro “fim”, fazendo com que ele aponte para o novo nó.

Listas encadeadas

início
↓
null

fim
↓
null

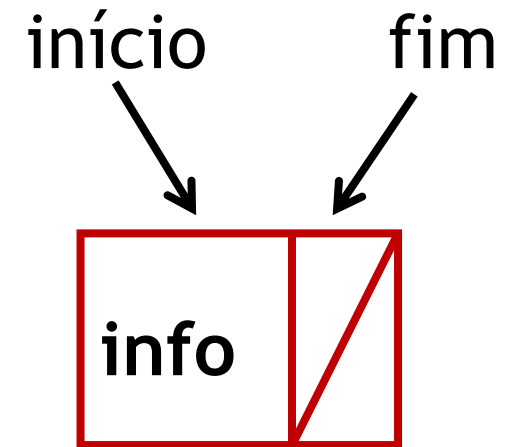
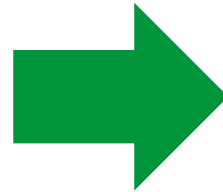

Listas encadeadas

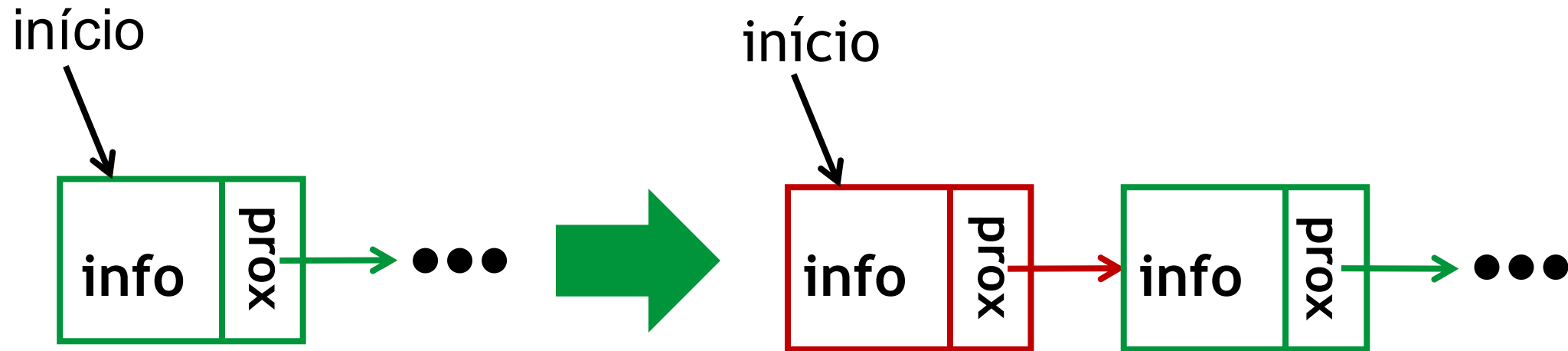

Listas encadeadas

```
int inserirNoInicio(Lista *lista, Pessoa p) {  
  
    No *novo = (No*) malloc(sizeof(No));  
    if (novo == NULL) return 0;  
  
    novo->dados = p;  
    novo->prox = lista->inicio;  
  
    lista->inicio = novo;  
  
    if (lista->tamanho == 0) {  
        lista->fim = novo;  
    }  
  
    lista->tamanho++;  
  
    return 1;  
}
```

Listas encadeadas

- Para adicionar um elemento no final da lista, caso não existisse a referência para o último nó (“fim”), seria necessário percorrer toda a lista até encontrar o último elemento e atualizar o ponteiro “prox” desse nó:
 - Em listas com muitos elementos, esse procedimento tornaria a operação lenta, pois o custo seria linear ($O(n)$);
 - Mantendo um ponteiro para o último nó (fim), a inserção no final passa a ter custo constante ($O(1)$), pois não é necessário percorrer a lista.
- Caso especial (lista vazia):
 - Quando a lista estiver vazia, inserir no final ou no início produz exatamente o mesmo resultado estrutural.

Listas encadeadas

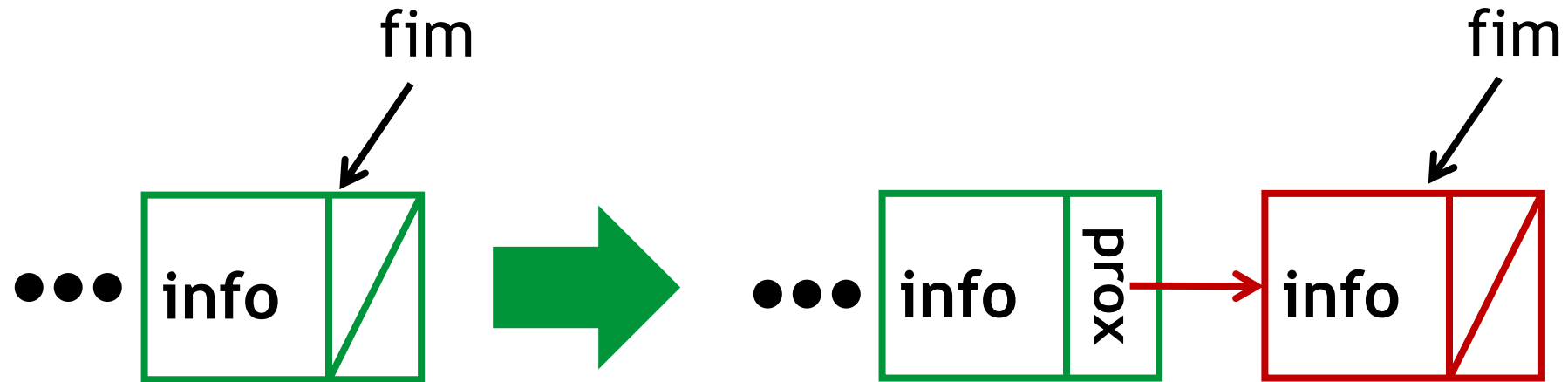

Listas encadeadas

```
int inserirNoFim(Lista *lista, Pessoa p) {  
  
    No *novo = (No*) malloc(sizeof(No));  
    if (novo == NULL) return 0;  
  
    novo->dados = p;  
    novo->prox = NULL;  
  
    if (lista->tamanho == 0) {  
        lista->inicio = novo;  
        lista->fim = novo;  
    } else {  
        lista->fim->prox = novo;  
        lista->fim = novo;  
    }  
  
    lista->tamanho++;  
    return 1;  
}
```

Listas encadeadas

- Percorrendo e imprimindo todos os elementos:

```
void imprimirLista(Lista *lista) {  
  
    if (lista->inicio == NULL) {  
        printf("Lista vazia.\n");  
        return;  
    }  
  
    No *atual = lista->inicio;  
    int posicao = 0;  
  
    while (atual != NULL) {  
        printf("Posicao %d -> ID: %d | Nome: %s | Idade: %d\n",  
            posicao,  
            atual->dados.id,  
            atual->dados.nome,  
            atual->dados.idade);  
  
        atual = atual->prox;  
        posicao++;  
    }  
}
```

Listas encadeadas

- Para inserir um elemento em uma posição específica da lista, é necessário obter a referência do nó anterior à posição desejada, pois será ele que terá seu ponteiro “prox” atualizado;
- Para facilitar esse processo, pode-se implementar uma função auxiliar responsável por retornar o nó correspondente a uma determinada posição;
- Essa função deve, obrigatoriamente, verificar se a posição informada é válida antes de realizar a busca.

Quando a posição é válida?

Listas encadeadas

- Para inserir um elemento em uma posição específica da lista, é necessário obter a referência do nó anterior à posição desejada, pois será ele que terá seu ponteiro “prox” atualizado;
- Para facilitar esse processo, pode-se implementar uma função auxiliar responsável por retornar o nó correspondente a uma determinada posição;
- Essa função deve, obrigatoriamente, verificar se a posição informada é válida antes de realizar a busca.

Quando a posição é válida?

- A posição será válida quando for maior ou igual a zero e menor ou igual ao tamanho atual da lista.

Listas encadeadas

```
No* obterNoAnterior(Lista *lista, int posicao) {  
    if (posicao <= 0 || posicao > lista->tamanho) {  
        return NULL;  
    }  
  
    No *atual = lista->inicio;  
  
    for (int i = 0; i < posicao - 1; i++) {  
        atual = atual->prox;  
    }  
  
    return atual;  
}
```

Listas encadeadas

- É importante observar que a função `obterNoAnterior(Lista *lista, int posicao)` possui custo linear ($O(n)$), pois pode ser necessário percorrer a lista desde o início até a posição desejada;
- Com a implementação de `obterNoAnterior`, o método `adicionarPorPosicao(Lista *lista, int posicao)` torna-se simples de implementar, basta:
 - O nó anterior deve passar a apontar para o novo nó;
 - O novo nó deve apontar para o antigo prox do nó anterior;
- Casos especiais: `posição == 0` ou `posição == tamanho da lista`.

Listas encadeadas

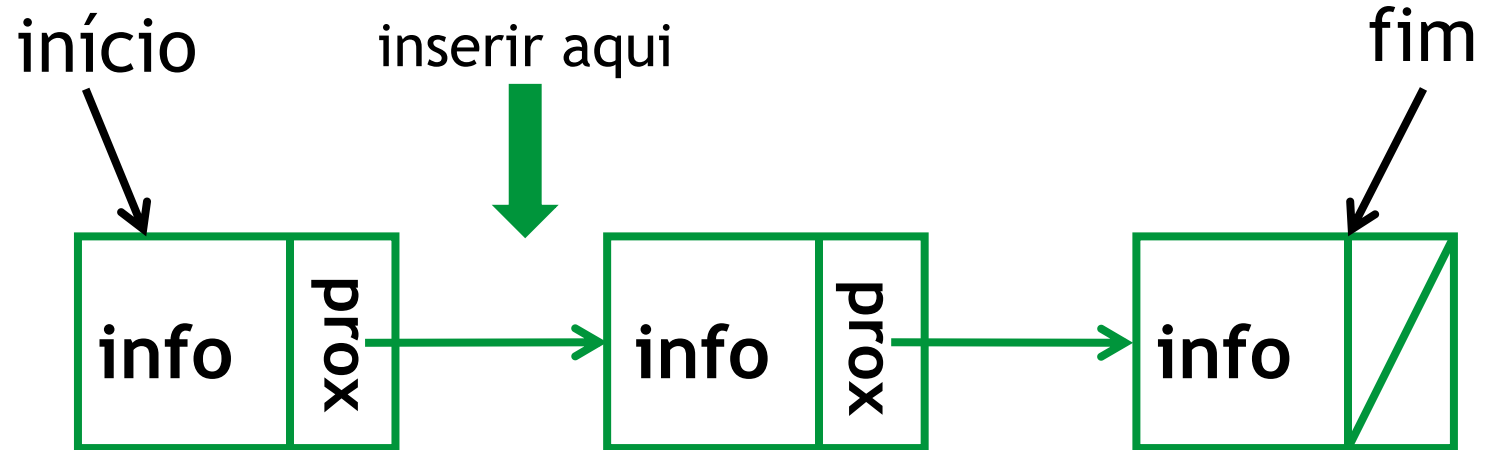

Listas encadeadas

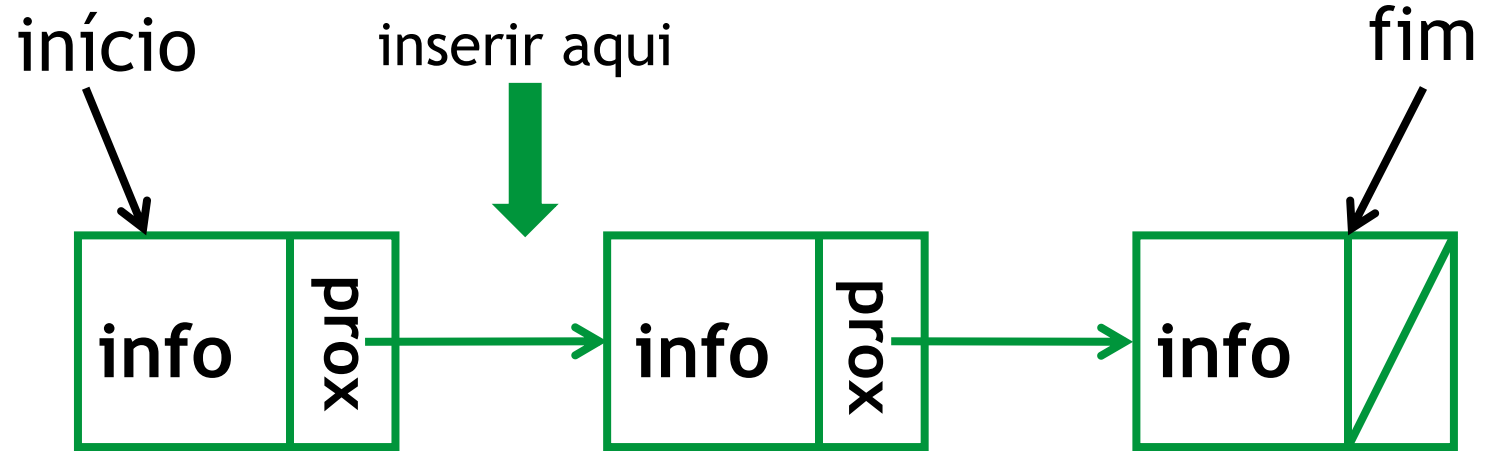

Listas encadeadas

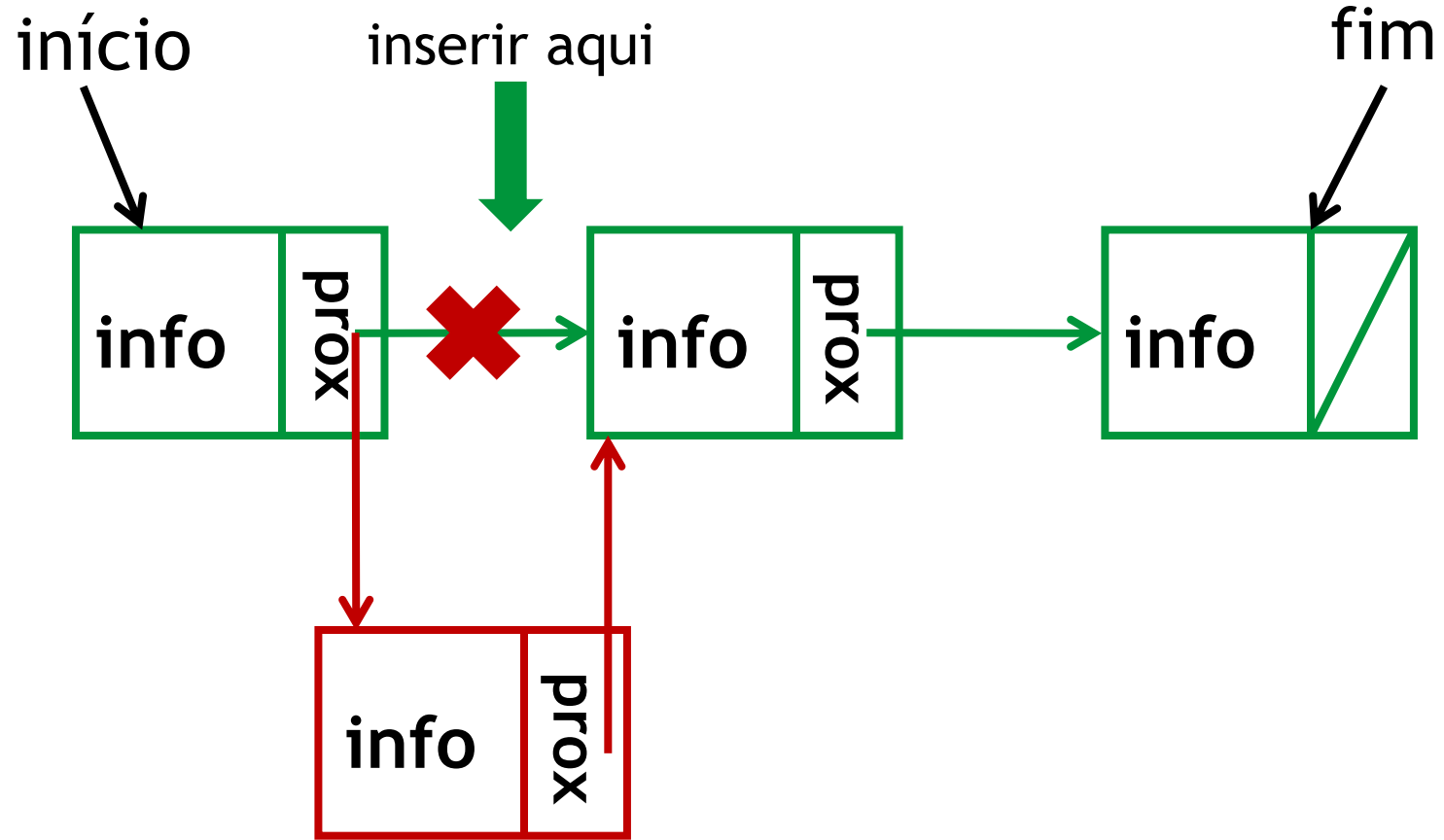

Listas encadeadas

```
int adicionarPorPosicao(Lista *lista, Pessoa p, int posicao) {  
  
    if (posicao < 0 || posicao > lista->tamanho)  
        return 0;  
  
    if (posicao == 0)  
        return inserirNoInicio(lista, p);  
  
    if (posicao == lista->tamanho)  
        return inserirNoFim(lista, p);  
  
    No *anterior = obterNoAnterior(lista, posicao);  
    if (anterior == NULL)  
        return 0;  
  
    No *novo = (No*) malloc(sizeof(No));  
    if (novo == NULL)  
        return 0;  
  
    novo->dados = p;  
  
    novo->prox = anterior->prox;  
    anterior->prox = novo;  
  
    lista->tamanho++;  
  
    return 1;  
}
```

Listas encadeadas

```
int adicionarPorPosicao(Lista *lista, Pessoa p, int posicao) {  
  
    if (posicao < 0 || posicao > lista->tamanho)  
        return 0;  
  
    if (posicao == 0)  
        return inserirNoInicio(lista, p);  
  
    if (posicao == lista->tamanho)  
        return inserirNoFim(lista, p);  
  
    No *anterior = obterNoAnterior(lista, posicao);  
    if (anterior == NULL)  
        return 0;  
  
}
```



Listas encadeadas



```
No *novo = (No*) malloc(sizeof(No));  
if (novo == NULL)  
    return 0;  
  
novo->dados = p;  
  
novo->prox = anterior->prox;  
anterior->prox = novo;  
  
lista->tamanho++;  
  
return 1;  
}
```

Listas encadeadas

- Para acessar o tamanho da lista, basta retornar o valor armazenado na variável tamanho;
- Como o tamanho é mantido e atualizado a cada inserção ou remoção, não é necessário percorrer a lista para contabilizar os elementos:
 - O consumo de tempo da operação é constante ($O(1)$).

```
int obterTamanho(Lista *lista) {  
    return lista->tamanho;  
}
```

Listas encadeadas

- Para verificar se um objeto está presente na lista, é necessário percorrer a estrutura desde o primeiro nó, comparando o objeto informado com cada elemento armazenado;
- Caso algum elemento satisfaça o critério de comparação (por exemplo, mesmo id ou mesmo nome), a busca pode ser encerrada e o resultado retornado;
- Se nenhum elemento correspondente for encontrado após a travessia completa da lista, conclui-se que o objeto não está presente;
- Como pode ser necessário percorrer todos os nós, o custo dessa operação é linear ($O(n)$).

Listas encadeadas

```
int buscarPorNome(Lista *lista, const char *nome) {  
  
    No *atual = lista->inicio;  
  
    while (atual != NULL) {  
        if (strcmp(atual->dados.nome, nome) == 0) {  
            return 1;  
        }  
  
        atual = atual->prox;  
    }  
  
    return 0;  
}
```

Listas encadeadas

- Para recuperar um objeto em uma determinada posição, é necessário localizar o nó correspondente a essa posição e, em seguida, acessar seus dados;
- Para isso, pode-se utilizar a função `buscarNoAnterior(Lista *lista, int posicao)`, que permite obter o nó anterior à posição desejada;
 - A partir do nó anterior, basta acessar seu ponteiro `prox` para alcançar o nó onde o objeto está armazenado;
- É importante destacar que esse procedimento possui custo linear ($O(n)$).
 - Essa é uma das principais desvantagens da lista encadeada em comparação com a implementação baseada em vetor.

Listas encadeadas

```
Pessoa recuperarPorPosicao(Lista *lista, int posicao) {  
  
    Pessoa vazio = {0, "", 0};  
  
    if (posicao < 0 || posicao >= lista->tamanho)  
        return vazio;  
  
    if (posicao == 0)  
        return lista->inicio->dados;  
  
    No *anterior = buscarNoAnterior(lista, posicao);  
    if (anterior == NULL || anterior->prox == NULL)  
        return vazio;  
  
    return anterior->prox->dados;  
}
```

Listas encadeadas

- Para remover um elemento do início, é necessário verificar se a lista não está vazia, ou seja, se a operação é válida;
- Em seguida, deve-se atualizar a referência que aponta para o primeiro nó (início), fazendo-a avançar para o próximo nó da lista;
- Após essa atualização, é fundamental verificar se a lista ficou vazia;
- Caso isso ocorra, também é necessário atualizar a referência fim, atribuindo-lhe NULL, a fim de evitar um estado inconsistente na estrutura.

Listas encadeadas

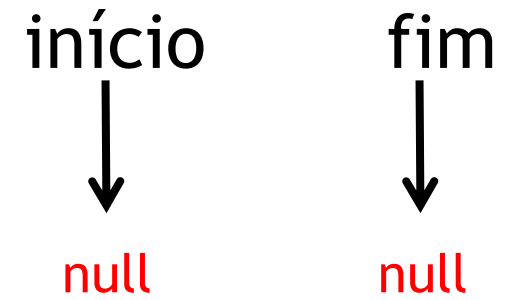
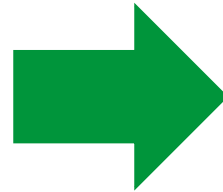
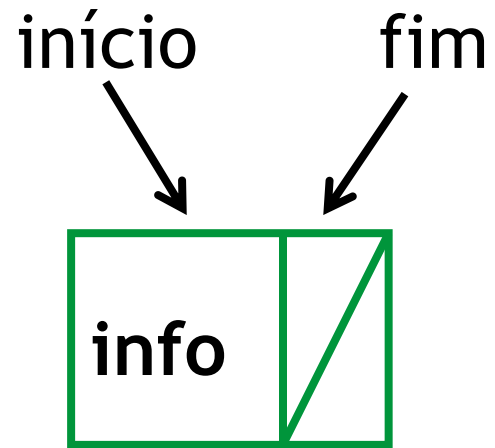

Listas encadeadas

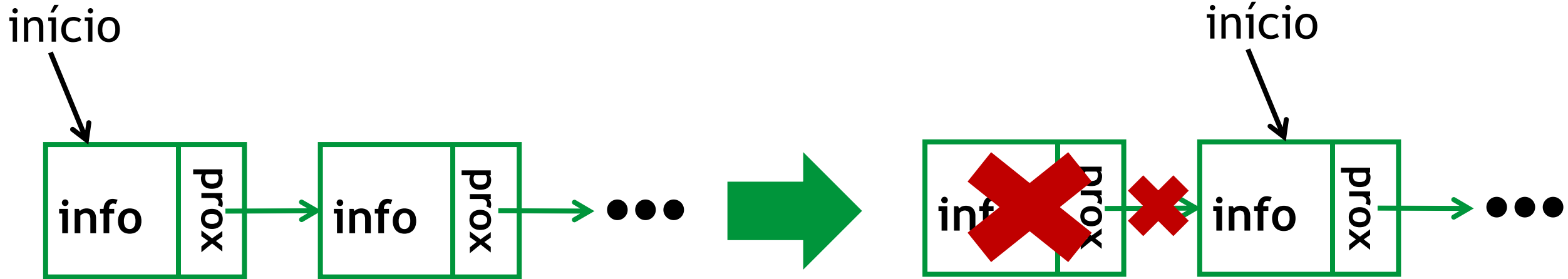

Listas encadeadas

```
int removerNoInicio(Lista *lista) {  
  
    if (lista->inicio == NULL)  
        return 0;  
  
    No *remover = lista->inicio;  
  
    lista->inicio = remover->prox;  
  
    if (lista->inicio == NULL) {  
        lista->fim = NULL;  
    }  
  
    free(remover);  
    lista->tamanho--;  
  
    return 1;  
}
```

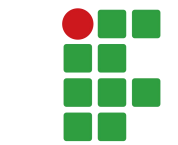

Listas encadeadas

- Para remover o último elemento da lista, é necessário, inicialmente, verificar se a lista não está vazia;
- Caso geral = lista com mais de um elemento:
 - É necessário localizar o penúltimo nó, o ponteiro prox do penúltimo nó deve ser atualizado para NULL;
 - Em seguida, a referência fim deve passar a apontar para o penúltimo nó.
- Caso especial = lista com apenas um elemento:
 - Remover do final é equivalente a remover do início;
 - Nesse caso, tanto inicio quanto fim devem ser atualizados para NULL;
- Como é preciso percorrer a lista para encontrar o penúltimo nó, essa operação possui custo linear ($O(n)$) em listas simplesmente encadeadas.

Listas encadeadas

```
int removerNoFim(Lista *lista) {
```

```
    if (lista->inicio == NULL)
        return 0;
```

```
    if (lista->inicio == lista->fim) {
        free(lista->inicio);
        lista->inicio = NULL;
        lista->fim = NULL;
        lista->tamanho--;
        return 1;
    }
```

```
    No *atual = lista->inicio;
```

```
    while (atual->prox != lista->fim) {
        atual = atual->prox;
    }
```

```
    free(lista->fim);
    atual->prox = NULL;
    lista->fim = atual;
```

```
    lista->tamanho--;
```

```
    return 1;
```

```
}
```

Listas encadeadas

```
int removerNoFim(Lista *lista) {  
  
    if (lista->inicio == NULL)  
        return 0;  
  
    if (lista->inicio == lista->fim) {  
        free(lista->inicio);  
        lista->inicio = NULL;  
        lista->fim = NULL;  
        lista->tamanho--;  
        return 1;  
    }  
}
```



Listas encadeadas



```
No *atual = lista->inicio;

while (atual->prox != lista->fim) {
    atual = atual->prox;
}

free(lista->fim);
atual->prox = NULL;
lista->fim = atual;

lista->tamanho--;

return 1;
}
```

Listas encadeadas

- Como remover o último elemento de forma eficiente?



Listas encadeadas

- Como remover o último elemento de forma eficiente?

Listas encadeadas duplas



Listas encadeadas

- Podemos implementar uma lista duplamente encadeada, onde cada nó mantém duas referências:
 - uma para o próximo nó da sequência;
 - outra para o nó anterior;
- Dessa forma, a estrutura permite navegação em ambos os sentidos, o que pode tornar determinadas operações mais eficientes;
- Em contrapartida, há um pequeno aumento no consumo de memória, pois cada nó passa a armazenar dois ponteiros em vez de apenas um.

Listas encadeadas

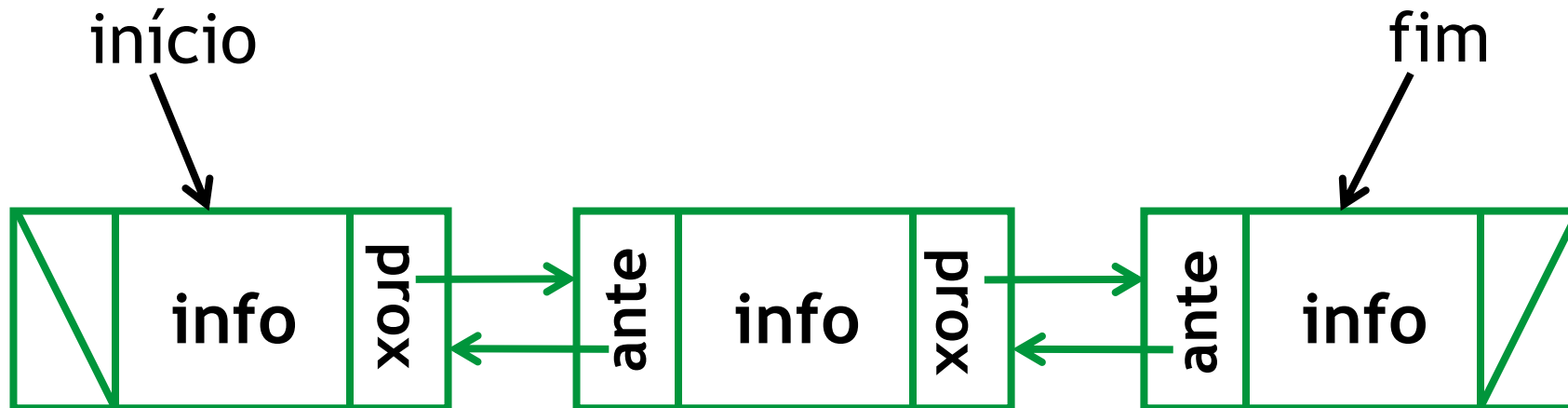

Listas encadeadas

```
typedef struct No {  
    Pessoa dados;  
    struct No *prox;  
    struct No *ant;  
} No;
```

```
typedef struct {  
    No *inicio;  
    No *fim;  
    int tamanho;  
} ListaDupla;
```

Listas encadeadas

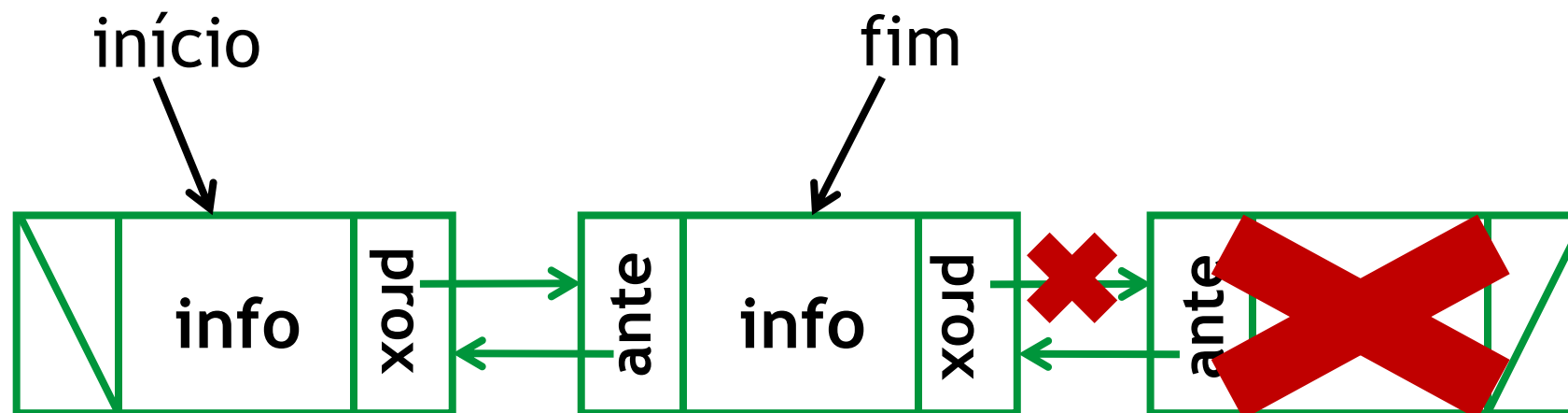
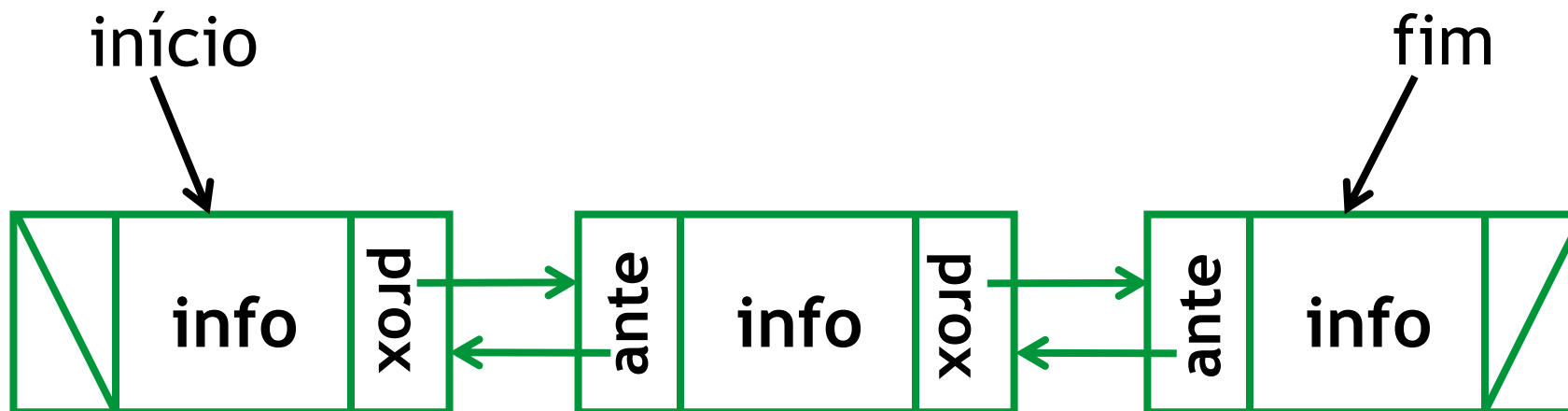

Listas encadeadas

```
int removerNoFim(ListaDupla *lista) {  
  
    if (lista->fim == NULL)  
        return 0;  
  
    if (lista->inicio == lista->fim) {  
        free(lista->fim);  
        lista->inicio = NULL;  
        lista->fim = NULL;  
        lista->tamanho--;  
        return 1;  
    }  
  
    No *remover = lista->fim;  
  
    lista->fim = remover->ant;  
    lista->fim->prox = NULL;  
  
    free(remover);  
    lista->tamanho--;  
  
    return 1;  
}
```

Listas encadeadas

```
int removerNoFim(ListaDupla *lista) {  
  
    if (lista->fim == NULL)  
        return 0;  
  
    if (lista->inicio == lista->fim) {  
        free(lista->fim);  
        lista->inicio = NULL;  
        lista->fim = NULL;  
        lista->tamanho--;  
        return 1;  
    }  
}
```



Listas encadeadas



```
No *remover = lista->fim;  
  
lista->fim = remover->ant;  
lista->fim->prox = NULL;  
  
free(remover);  
lista->tamanho--;  
  
return 1;  
}
```

Listas encadeadas

- Para remover um elemento de uma posição específica, inicialmente, deve-se verificar se a posição informada é válida ($0 \leq \text{posição} < \text{tamanho da lista}$);
- Em seguida, é necessário identificar se a remoção ocorre em um dos casos particulares:
 - Remoção no início da lista;
 - Remoção no final da lista.

Listas encadeadas

- Caso a remoção seja em uma posição intermediária, é preciso:
 - Localizar o nó correspondente à posição informada;
 - Atualizar a referência do nó anterior para que ele passe a apontar para o próximo nó;
 - Atualizar a referência do nó seguinte para que ele passe a apontar para o nó anterior;
 - Por fim, liberar a memória do nó removido e atualizar o tamanho da lista.

Listas encadeadas

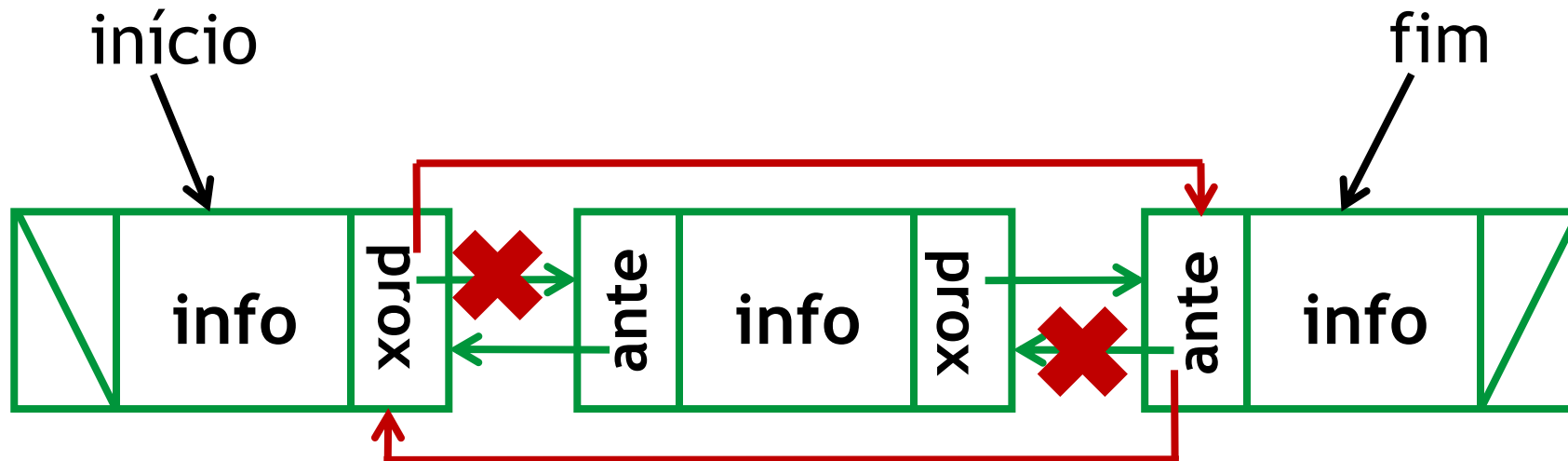
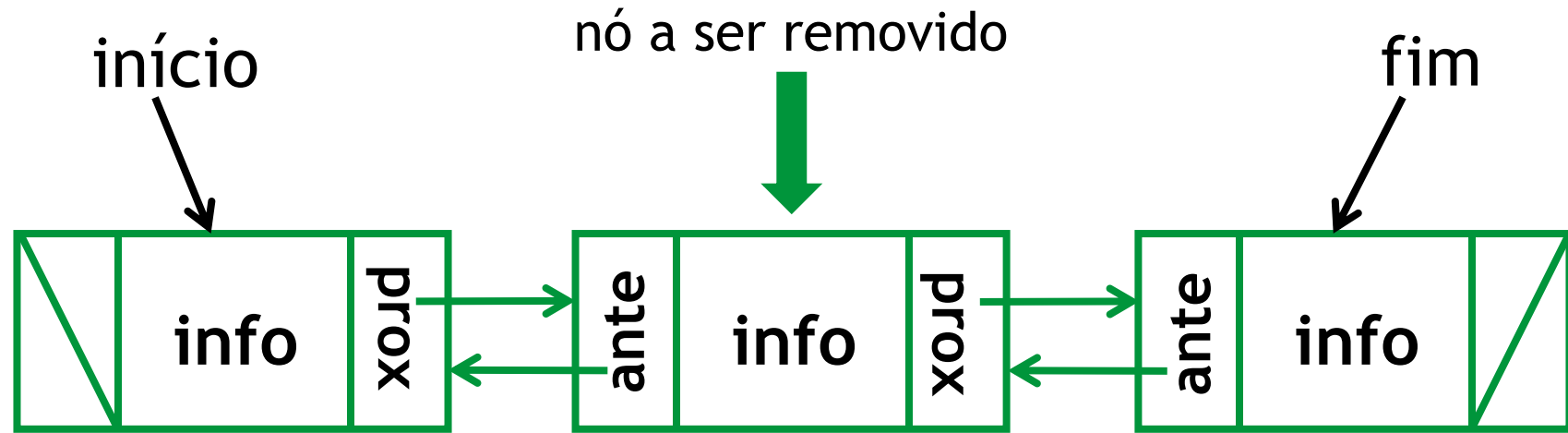

Listas encadeadas

```
int removerPorPosicao(ListaDupla *lista, int posicao) {  
  
    if (posicao < 0 || posicao >= lista->tamanho)  
        return 0;  
  
    if (posicao == 0)  
        return removerNoInicio(lista);  
  
    if (posicao == lista->tamanho - 1)  
        return removerNoFim(lista);  
  
    No *atual = lista->inicio;  
  
    for (int i = 0; i < posicao; i++) {  
        atual = atual->prox;  
    }  
  
    atual->ant->prox = atual->prox;  
    atual->prox->ant = atual->ant;  
  
    free(atual);  
    lista->tamanho--;  
  
    return 1;  
}
```

Listas encadeadas

```
int removerPorPosicao(ListaDupla *lista, int posicao) {  
    if (posicao < 0 || posicao >= lista->tamanho)  
        return 0;  
  
    if (posicao == 0)  
        return removerNoInicio(lista);  
  
    if (posicao == lista->tamanho - 1)  
        return removerNoFim(lista);  
}
```



Listas encadeadas



```
No *atual = lista->inicio;

for (int i = 0; i < posicao; i++) {
    atual = atual->prox;
}

atual->ant->prox = atual->prox;
atual->prox->ant = atual->ant;

free(atual);
lista->tamanho--;

return 1;
}
```

Listas circulares

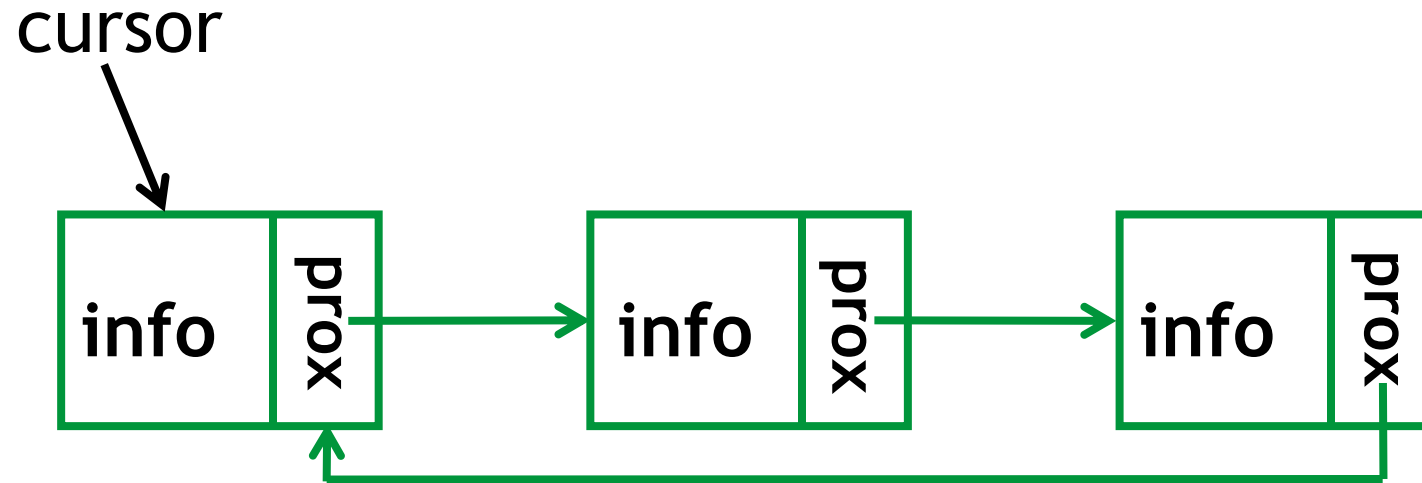

Exercícios

- Implemente todas as funcionalidades da estrutura de dados Lista Encadeada, considerando:
 - Lista simplesmente encadeada
 - Lista duplamente encadeada
- Para cada tipo de Listas implemente as funções:
 - Inicialização da lista
 - Inserção no início, final e em uma posição específica
 - Remoção no início, final e em uma posição específica
 - Busca de elemento
 - Recuperação por posição
 - Impressão dos elementos
 - Consulta do tamanho

Dúvidas



ALGORITMOS E ESTRUTURA DE DADOS

Curso de Engenharia de Software
Lucas Sampaio Leite

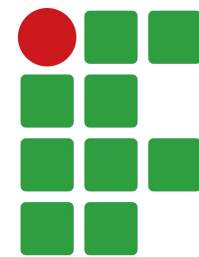

**INSTITUTO
FEDERAL**
Pernambuco